



Clôtures Frontenac  
3318 Jacob Jordan  
Terrebonne, Québec  
Tél: 450-968-1000  
Fax: 450-968-1009  
WWW.cloturesfrontenac.com

# Clôtures Frontenac

## Mesure de la rampe

Mesurez votre balcon afin de déterminer combien il vous faudra de poteaux. Mesurez les lignes A, B (en prenant bien soin d'être au niveau) et C (de pointe de marche à pointe de marche) Identifiez si c'est la rampe droite ou la rampe gauche ( voir dessin ).

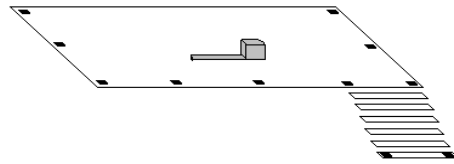

### Rampe Gauche

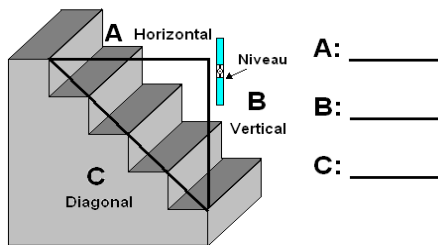

### Rampe Droite

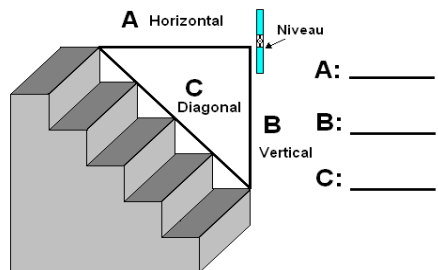

## Installation des poteaux

Fiez-vous sur le dessin ci-dessous pour connaître la disposition des poteaux et fixez les poteaux au balcon.

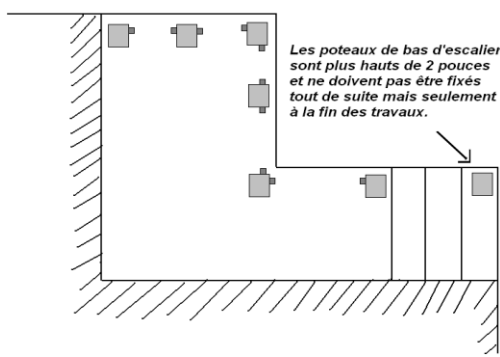

En vous servant du niveau, vissez les sabots à 1 1/2 pouces du bord.

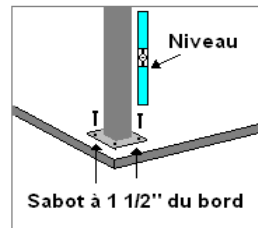

Positionnez les poteaux afin d'avoir des sections égales et de 72" maximum. Les poteaux du bas d'escalier ne doivent pas être fixés immédiatement.

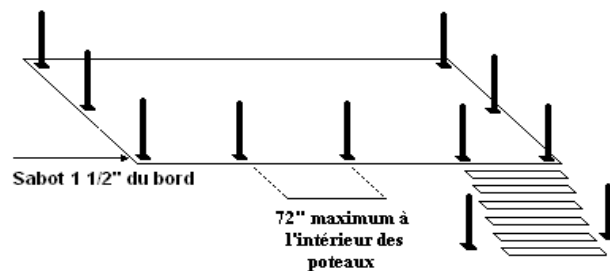

Prenez la mesure entre chaque poteau identifiez et communiquez-les par fax ou courriel chez Clôtures Frontenac de même que vos mesures de rampes descendantes

## Installation des sections

Installez à 4 pouces du sol

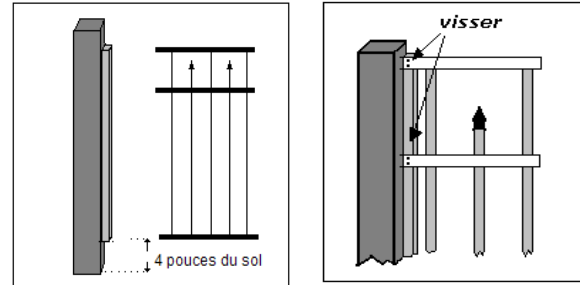

Vissez les traverses sur les barrotins du poteau

Pressez les couvercles de traverse en place  
Vissez la base de la main courante au 12"

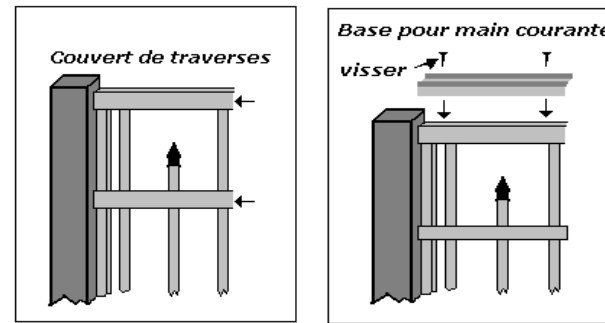

Pressez la main courante sur sa base

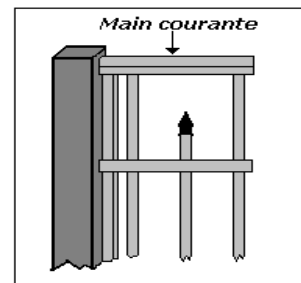

## Installation de la rampe descendante

Alignez les traverses de la section de la rampe descendante avec celles de la section droite centrez et vissez la section en place.

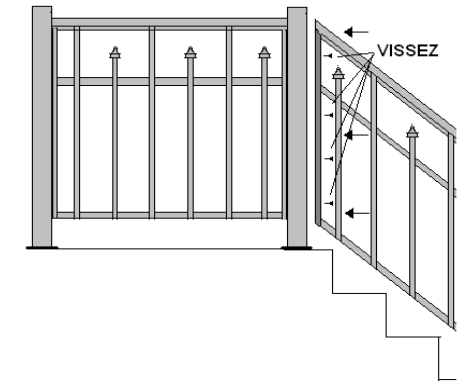

Appuyez le poteau du bas d'escalier sur l'autre bout de la rampe descendante, centrez et vissez le barrotin ouvert en place sur le poteau.

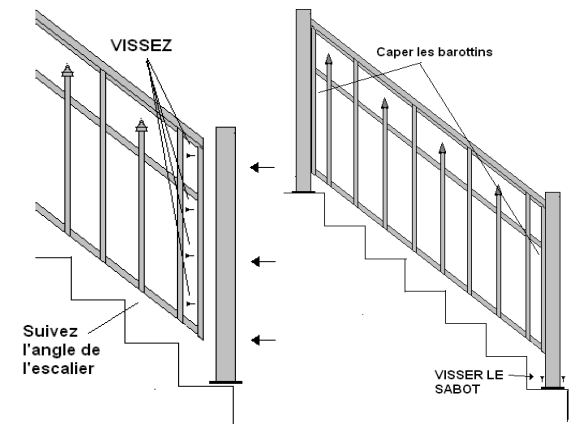

Vissez à la marche le sabot du poteau du bas d'escalier et cappez les couvercles de barrotin.

### OUTILLAGE REQUIS

- Ruban à mesurer
- Perceuse percussion pour balcon en béton
- Perceuse avec pointe carré # 2 ( vis #8 )
- Niveau
- Colle PL pour main courante en cèdre